

# Kimberly-Clark\*

## Σωλήνας σίτισης γαστροστομίας χαμηλού προφίλ MIC-KEY\*

### ΟΔΗΓΙΕΣ ΧΡΗΣΗΣ

Ο MIC-KEY\* είναι ένας ανταλλακτικός σωλήνας γαστροστομίας χαμηλού προφίλ. Είναι διαθέσιμος σε διαμέτρους από 12 Fr. (4 mm) έως 24 Fr. (8 mm) για στόμια με μήκος από 0,8 έως 4,5 cm.

### ΠΡΟΣΟΧΗ:

Η χρήση σωλήνων γαστροστομίας μπορεί να συνδέεται με τις παρακάτω επιπλοκές: υπερκοκκιμάτωση, πνευμονική αναρρόφηση, διάρρηξη οδού, σχηματισμός συριγγίου και γαστρικός ερεθισμός. Να αναφέρετε τυχόν ερυθρότητα, ερεθισμό, πόνο ή ασυνήθιστη απορροή στο νοσηλευτικό προσωπικό.

### ΕΠΙΛΟΓΗ ΜΕΓΕΘΟΥΣ

Η επιλογή του σωστού μεγέθους MIC-KEY είναι ζωτικής σημασίας για την ασφάλεια και την άνεση του ασθενή. Επιλέξτε σωλήνα ίδιου μεγέθους σε Fr. με τον προηγούμενο σωλήνα γαστροστομίας. Μετρήστε το μήκος της στομίας του ασθενή με τη συσκευή μέτρησης στομίας MIC\* (Εικόνα 1). Το μήκος του σωλήνα MIC-KEY που επιλέχθηκε πρέπει να είναι ίδιο με το μήκος της στομίας.

### ΔΙΑΔΙΚΑΣΙΑ ΜΕΤΡΗΣΗΣ ΣΤΟΜΙΑΣ

Το μήκος του σωλήνα MIC-KEY είναι η απόσταση σε cm μεταξύ της κάτω πλευράς του δίσκου (Εικόνα 1,D) και της άνω επιφάνειας του μπαλονιού (Εικόνα 1,C) όταν το μπαλόνι (Εικόνα 1,E) είναι γεμάτο με 5 ml υγρού.

**ΣΗΜΕΙΩΣΗ:** Εργαστείτε γρήγορα για να αποφύγετε την απόφραξη της οδού.

1. Υγράνετε το άκρο (Εικόνα 1,B) της συσκευής μέτρησης με υδατοδιαλυτό λιπαντικό ή νερό.
2. Ενώ ο ασθενής βρίσκεται σε όρθια θέση, εισαγάγετε απαλά τη συσκευή διαμέσου της στομίας στο εσωτερικό του στομάχου. ΜΗΝ ΑΣΚΕΙΤΕ ΠΙΕΣΗ.
3. Γεμίστε το μπαλόνι με 5 ml νερού ή αέρα (Εικόνα 1,A).
4. Τραβήξτε τη συσκευή προς τα έξω μέχρι να έρθει σε επαφή το μπαλόνι με το εσωτερικό του στομαχικού τοιχώματος.
5. Σύρετε τον πλαστικό δίσκο προς τα κάτω, μέχρι το δέρμα.
6. Διαβάστε τον αριθμό πάνω από τον πλαστικό δίσκο.
7. Επαναλάβετε τα βήματα 4 έως 6, με τον ασθενή σε ύπτια θέση.
8. Το σωστό μήκος για τον ασθενή είναι η μέση τιμή δύο μετρήσεων. Αν έχετε αμφιβολίες, επιλέξτε το μεγαλύτερο μήκος.
9. Καταγράψτε το μετρούμενο μήκος του σωλήνα σε εκατοστά στην κάρτα πληροφοριών ασθενών MIC-KEY.
10. Αφαιρέστε το νερό ή τον αέρα από το μπαλόνι και απομακρύνετε τη συσκευή.

### ΔΙΑΔΙΚΑΣΙΑ ΤΟΠΟΘΕΤΗΣΗΣ MIC-KEY

1. Αφαιρέστε το MIC-KEY (Εικόνα 2) από τη συσκευασία και γεμίστε το μπαλόνι (Εικόνα 2,A) με 5 ml (3 ml για 12 Fr.) αποσταγμένου ή αποστειρωμένου νερού χρησιμοποιώντας τη σύριγγα των 6 ml με ολισθαίνον άκρο luer από το κιτ. Αν το μπαλόνι (Εικόνα 2,D) είναι ασυμμετρικό, κυλήστε το απαλά ανάμεσα στα δάκτυλά σας ή στα χέρια σας μέχρις ότου γίνει σφαιρικό.
2. Αφαιρέστε το νερό από το μπαλόνι.
3. Λιπάνετε το άκρο του σωλήνα με υδατοδιαλυτό λιπαντικό και περάστε απαλά το MIC-KEY από τη στομία στο στομάχο.
4. Γεμίστε το μπαλόνι (Εικόνα 2,A) με 5 ml (3 ml για 12 Fr.) αποσταγμένου ή αποστειρωμένου νερού.

**ΠΡΟΣΟΧΗ:** ΠΟΤΕ ΜΗ ΓΕΜΙΡΕΤΕ ΤΟ ΜΠΑΛΟΝΙ ΜΕ ΑΕΡΑ. Ο ΑΕΡΑΣ ΘΑ ΔΙΑΦΥΓΕΙ ΓΡΗΓΟΡΑ ΑΠΟ ΤΟ ΜΠΑΛΟΝΙ ΚΑΙ ΤΟ MIC-KEY ΔΕΝ ΘΑ ΠΑΡΑΜΕΙΝΕΙ ΣΤΗ ΘΕΣΗ ΤΟΥ.

5. Ελέγξτε το MIC-KEY για διαρροή γαστρικού υγρού.

### ΠΡΟΣΟΧΗ:

ΜΗΝ ΥΠΕΡΒΕΙΤΕ ΤΟΝ ΟΓΚΟ ΤΩΝ 10 ML ΜΕΣΑ ΣΤΟ ΜΠΑΛΟΝΙ Ή ΤΑ 5 ML ΣΤΑ ΜΕΓΕΘΗ 12 FR.

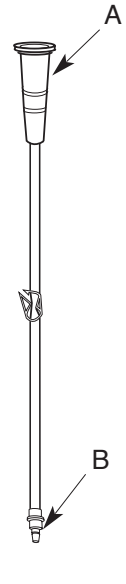
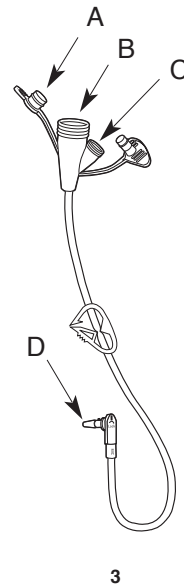
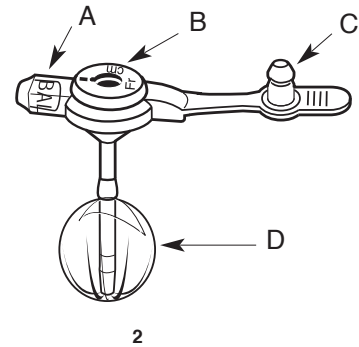
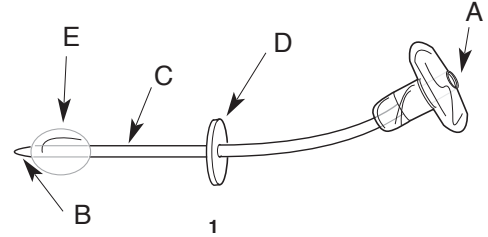

## ΕΓΚΑΤΑΣΤΑΣΗ ΠΡΟΕΚΤΑΣΗΣ ΒΛΩΜΟΥ ΚΑΙ SECUR-LOK\*

Χρησιμοποιήστε το σετ προέκτασης βλωμού (Εικόνα 4) ή SECUR-LOK (Εικόνα 3) για γαστρική σίτιση και γαστρική αποσυμπίεση.

1. Αφαιρέστε το πώμα (Εικόνα 2,C) από τη θύρα σίτισης (Εικόνα 2,B).
2. Συνδέστε το σετ προέκτασης SECUR-LOK (Εικόνα 3) ή βλωμού (Εικόνα 4). Ευθυγραμμίστε τη μαύρη γραμμή στο σετ (Εικόνα 3,D ή Εικόνα 4,B) με τη μαύρη γραμμή στη θύρα σίτισης στο MIC-KEY (Εικόνα 2,B).
3. Ασφαλίστε το σετ στη θέση του, πιέζοντας και στρέφοντας το σύνδεσμο ΔΕΞΙΟΣΤΡΟΦΑ, μέχρις ότου αισθανθείτε ελαφρά αντίσταση (περίπου 3/4 της στροφής). ΜΗ στρέψετε τον σύνδεσμο πέρα από το τερματικό σημείο.
4. Για να αφαιρέσετε το σετ προέκτασης, στρέψτε το σύνδεσμο ΑΡΙΣΤΕΡΟΣΤΡΟΦΑ, μέχρις ότου η μαύρη γραμμή του σετ ευθυγραμμιστεί με τη μαύρη γραμμή στο MIC-KEY. Αφαιρέστε το σετ και επανατοποθετήστε το πώμα (Εικόνα 2,C).

## ΚΑΘΗΜΕΡΙΝΟΣ ΕΛΕΓΧΟΣ ΤΗΣ ΘΕΣΗΣ ΚΑΙ ΤΗΣ ΒΑΤΟΤΗΤΑΣ ΤΟΥ ΣΩΛΗΝΑ

1. Με συνδεδεμένο ένα από τα σετ προέκτασης, προσαρτήστε τη σύριγγα του άκρου του καθετήρα, η οποία περιέχει 10 ml νερού, στη θύρα σίτισης (Εικόνα 3,B ή Εικόνα 4,A). Αναρροφήστε το περιεχόμενο του στομάχου. Η παρουσία περιεχομένου του στομάχου στη σύριγγα επιβεβαιώνει τη σωστή θέση του σωλήνα στο εσωτερικό του στομάχου.
2. Εκπλύνετε με 10 ml νερού. Ελέγξτε αν υπάρχει διαρροή γύρω από τη στομία. Αν υπάρχει διαρροή, βεβαιωθείτε ότι το μπαλόνι έχει φουσκώσει σωστά. Ελέγξτε επίσης το μέγεθος Fr, το μήκος της στομίας και την τοποθέτηση.
3. Αν έχετε αμφιβολίες σχετικά με τη σωστή τοποθέτηση του σωλήνα, επιβεβαιώστε τη θέση του σωλήνα ακτινοσκοπικά. Το MIC-KEY διαθέτει μια ακτινοσκοπική λωρίδα στο σωλήνα. Μην χρησιμοποιήσετε σκιαγραφικό μέσα στο μπαλόνι.
4. Ξεκινήστε τη σίτιση μόνον όταν είστε βέβαιοι για τη σωστή τοποθέτηση και τη βατότητα.

## ΧΟΡΗΓΗΣΗ ΣΙΤΙΣΗΣ

**ΠΡΟΕΙΔΟΠΟΙΗΣΗ:** Μην γεμίσετε το μπαλόνι με φάρμακα.

1. Αφαιρέστε το πώμα της θύρας σίτισης (Εικόνα 3,A).
2. Αν χορηγείτε σίτιση με σύριγγα, συνδέστε τη σύριγγα του άκρου του καθετήρα στη θύρα σίτισης της προέκτασης βλωμού (Εικόνα 4,A). Ωθήστε σταθερά και περιστρέψτε κατά 1/4 της στροφής, για να ασφαλίσετε τη σύνδεση.
3. Αν χρησιμοποιείτε ασκό σίτισης, απομακρύνετε τον αέρα από τον ασκό και το σωλήνα. Συνδέστε το σετ του σωλήνα στο σετ προέκτασης SECUR-LOK (Εικόνα 3,B). Ωθήστε σταθερά και περιστρέψτε κατά 1/4 της στροφής, για να ασφαλίσετε τη σύνδεση.
4. Ρυθμίστε την παροχή του παρασκευάσματος τεχνητής διατροφής και χορηγήστε τη σίτιση.
5. Αφού ολοκληρώσετε, εκπλύνετε το σετ προέκτασης και το MIC-KEY με 20 ml ζεστού νερού μέχρι να καθαρίσει ο σωλήνας.
6. Αποσυνδέστε το σετ προέκτασης SECUR-LOK ή βλωμού και επανατοποθετήστε το πώμα θύρας σίτισης MIC-KEY (Εικόνα 2,C).
7. Πλύντε το σετ προέκτασης και τη σύριγγα του άκρου του καθετήρα ή τον ασκό σίτισης με ζεστό νερό και σαπούνι και ξεπλύντε επιμελώς.
8. Αν παρέχετε συνεχώς σίτιση με αντλία, να εκπλύνετε το MIC-KEY με 10 ml έως 20 ml νερού ανά εξάωρο.

## ΑΠΟΣΥΜΠΙΕΣΗ

1. Αποσυμπίεση μπορείτε να εκτελέσετε με το σετ προέκτασης βλωμού ή SECUR-LOK.
2. Προσαρτήστε το σετ προέκτασης βλωμού (Εικόνα 4) ή SECUR-LOK (Εικόνα 3) στο MIC-KEY (Εικόνα 2).
3. Αν χρησιμοποιείτε το σετ προέκτασης SECUR-LOK, αφαιρέστε το πώμα της θύρας σίτισης (Εικόνα 3,C). Αποστραγγίστε το περιεχόμενο του στομάχου σε ένα δοχείο.
4. Μετά την αποσυμπίεση, εκπλύνετε το σετ προέκτασης και το MIC-KEY με 20 ml ζεστού νερού.
5. Αφαιρέστε το σετ προέκτασης και επανατοποθετήστε το πώμα στο MIC-KEY. (Εικόνα 2,C).

## ΚΑΘΗΜΕΡΙΝΗ ΣΥΝΤΗΡΗΣΗ

1. Να επιθεωρείτε το σημείο της στομίας για ενδείξεις ερυθρότητας, οίδηματος, δυσφορίας ή διαρροής γαστρικού υγρού.
2. Να περιστρέφετε το MIC-KEY και να καθαρίζετε απαλά το δέρμα γύρω από τη στομία.
3. Εκπλύνετε το MIC-KEY μετά από κάθε χρήση με 10 ml έως 20 ml νερού.
4. Επαληθεύετε τον όγκο του μπαλονιού μία φορά την εβδομάδα. Ο κατάλληλος όγκος μπαλονιού είναι συνήθως 5 ml (3 ml για 12 Fr.). Αναρροφήστε όλο το υγρό από το μπαλόνι και γεμίστε το πάλι με την αρχικά καθορισμένη ποσότητα.

## ΔΙΑΡΚΕΙΑ ΪΩΗΣ ΜΠΑΛΟΝΙΟΥ

Η ακριβής διάρκεια ζωής του μπαλονιού δεν μπορεί να προβλεφθεί. Τα μπαλόνια σιλκόννης γενικά έχουν διάρκεια ζωής 1–8 μήνες, αλλά η διάρκεια της ωφέλιμης ζωής τους εξαρτάται από διάφορους παράγοντες. Στους παράγοντες αυτούς ενδέχεται να περιλαμβάνονται τα φάρμακα, ο όγκος του νερού που χρησιμοποιείται για να φουσκώσει το μπαλόνι, το γαστρικό pH και η φροντίδα του σωλήνα.

## ΔΙΑΔΙΚΑΣΙΑ ΑΝΤΙΚΑΤΑΣΤΑΣΗΣ









1. Αφαιρέστε νερό από το μπαλόνι με μια σύριγγα με ολισθαίνον άκρο luer (Εικόνα 2,A).
2. Περιστρέψτε και αφαιρέστε απαλά το MIC-KEY από τη στομία. Ένα υδατοδιαλυτό λιπαντικό μπορεί να διευκολύνει τη διαδικασία της αφαίρεσης.
3. Αντικαταστήστε το MIC-KEY εκτελώντας τα βήματα που περιγράφονται στην ενότητα Διαδικασία Τοποθέτησης. Τα MIC-KEY\*, MIC\* και SECUR-LOK\* είναι εμπορικά σήματα της Kimberly-Clark ή των θυγατρικών της.

## Για μία μόνο χρήση

## ΠΡΟΕΙΔΟΠΟΙΗΣΗ: ΑΠΟΚΛΕΙΣΤΙΚΑ ΓΙΑ ENTERΙΚΗ ΣΙΤΙΣΗ Ή/ΚΑΙ ΓΙΑ ΧΟΡΗΓΗΣΗ ΦΑΡΜΑΚΩΝ.

## ΠΕΡΙΕΧΟΜΕΝΑ ΚΙΤ:

- 1 Σωλήνας σίτισης χαμηλού προφίλ MIC-KEY\*
- 1 Σετ προέκτασης MIC-KEY\* με σύνδεσμο ορθής γωνίας SECUR-LOK, 2 θύρες σχήματος "Y" και σφιγκτήρα-12"
- 1 Σετ προέκτασης βλωμού MIC-KEY\* με άκρο καθετήρα, ευθύγραμμο σύνδεσμο SECUR-LOK και σφιγκτήρα-12"
- 1 6 ml σύριγγα με ολισθαίνον άκρο Luer
- 1 35 ml σύριγγα άκρου καθετήρα
- 4 Γάζες

 Μίας χρήσης	 Διαβάστε τις οδηγίες	Ποσότητα	 Μην το χρησιμοποιείτε αν η συσκευασία φέρει ζημιές
 Μήκος	 Αριθμός παρτίδας	Για χρήση αποκλειστικά με ιατρική συνταγή (ΗΠΑ)	<b>REF</b> Αριθμός νέας παραγωγής
 Αποστειρωμένο με οξειδίο του αιθυλενίου	 Δεν περιέχει DEHP (Δι(2-αιθυλεξίλ) Φθαλάτη)		

\* Σήμα κατατεθέν ή εμπορικό σήμα της εταιρείας Kimberly-Clark Worldwide, Inc. ή των θυγατρικών της.  
© 2003 KCWW. Με την επιφύλαξη παντός δικαιώματος.

Κατασκευάζεται από την Ballard Medical Products, Draper, Utah 84020 USA  
Διανέμεται στις ΗΠΑ από την Kimberly-Clark Global Sales, Inc. Roswell, GA. 30076 USA  
Kimberly-Clark N.V., Belgicastraat 17, 1930 Zaventem, Belgium  
<http://www.kchealthcare.com> Στις ΗΠΑ καλέστε τον αριθμό 1-800-528-5591  
Διεθνείς κλήσεις + 1 801 572 6800